

VC™ 40 — БЕСПРОВОДНАЯ КАМЕРА

Руководство пользователя

© 2019 Garmin Ltd. или подразделения

Все права сохранены. Согласно законодательству о защите авторских прав полное или частичное копирование данного руководства без письменного разрешения компании Garmin не допускается. Компания Garmin оставляет за собой право изменять или улучшать свои продукты и вносить изменения в содержание данного руководства без обязательства уведомлять какое-либо лицо или организацию о таких изменениях или улучшениях. Последние обновления и дополнительные сведения об использовании этого продукта доступны на веб-сайте www.garmin.com.

Garmin® и логотип Garmin являются товарными знаками компании Garmin Ltd. или ее подразделений, зарегистрированными в США и других странах. BC™ и Garmin Express™ являются товарными знаками компании Garmin Ltd. или ее подразделений. Данные товарные знаки запрещено использовать без явного разрешения Garmin.

Текстовый знак и логотипы Bluetooth® принадлежат ассоциации Bluetooth SIG, Inc. Любое использование этих знаков компанией Garmin осуществляется по лицензии. Wi-Fi® является зарегистрированным товарным знаком Wi-Fi Alliance Corporation.

Содержание

| | |
|---|----------|
| Введение | 1 |
| Установка | 1 |
| Установка автомобильного держателя в Северной Америке..... | 1 |
| Установка держателя на транспортное средство..... | 1 |
| Установка камеры в нижней части номерного знака..... | 1 |
| Установка автомобильного держателя в Европе..... | 2 |
| Установка держателя на транспортное средство..... | 2 |
| Установка камеры в верхней части номерного знака..... | 2 |
| Крепление номерного знака..... | 2 |
| Установка элементов питания типа AA..... | 3 |
| Установка камеры в держатель..... | 3 |
| Рекомендации по установке держателя на автоприцеп..... | 3 |
| Установка держателя для автоприцепа на транспортное средство..... | 4 |
| Установка трубчатого крепления..... | 4 |
| Рекомендации по монтажу на поверхности..... | 4 |
| Сопряжение камеры с навигатором Garmin | 5 |
| Сопряжение дополнительных камер с навигатором Garmin..... | 5 |
| Просмотр изображения с камеры заднего вида | 6 |
| Переключение между камерами..... | 6 |
| Регулировка ракурса камеры | 6 |
| Снятие камеры с держателя..... | 7 |
| Настройки камеры заднего вида | 7 |
| Отображение или отключение направляющих линий..... | 7 |
| Выравнивание направляющих линий..... | 7 |
| Изменение порядка отображения камер..... | 7 |
| Переименование камеры..... | 7 |
| Удаление сопряженной камеры..... | 8 |
| Информация об устройстве | 8 |
| Обновления программного обеспечения..... | 8 |
| Обновление программного обеспечения камеры..... | 8 |
| Проверка версии программного обеспечения камеры..... | 8 |
| Технические характеристики..... | 8 |
| Устранение неполадок | 8 |
| Камера не подключается, или подключение занимает много времени..... | 8 |
| Камера не работает должным образом в холодную погоду..... | 8 |
| Указатель | 9 |

Введение

⚠ ОСТОРОЖНО

Сведения о безопасности и другую важную информацию см. в руководстве *Правила техники безопасности и сведения об изделии*, которое находится в упаковке изделия.

Настоящие инструкции по установке не относятся к конкретному типу транспортного средства и предназначены для использования в качестве руководства при установке данного изделия на любое транспортное средство. По вопросам, связанным с конкретным транспортным средством, обращайтесь к производителю.

Установка

Установка автомобильного держателя в Северной Америке

Установка держателя на транспортное средство

- 1 Отверните винты крепления номерного знака в задней части автомобиля и снимите номерной знак, декоративную рамку и крышку номерного знака.

ПРИМЕЧАНИЕ. держатель камеры предназначен для установки на номерной знак и несовместим с декоративными рамками или крышками номерного знака.

- 2 Наденьте металлический кронштейн на верхнюю или нижнюю часть номерного знака.

Плоская металлическая пластина ① на кронштейне находится за номерным знаком.



ПРИМЕЧАНИЕ. рекомендуется по возможности устанавливать камеру над номерным знаком. Если над номерным знаком вашего автомобиля недостаточно места, можно отрегулировать держатель для установки под номерным знаком (*Установка камеры в нижней части номерного знака*, стр. 1).

- 3 Расположите номерной знак и держатель напротив места крепления номерного знака на транспортном средстве. Сдвиньте держатель вверх или вниз, чтобы совместить монтажные отверстия с отверстиями в номерном знаке. Положение установки должно соответствовать вашему транспортному средству, и лишь небольшая часть номерного знака должна быть закрыта. Нельзя закрывать буквы или цифры на номерном знаке. В некоторых странах на законодательном уровне запрещено закрывать какую-либо часть номерного знака. Вы несете ответственность за соблюдение правил установки номерного знака.



- 4 Вставьте винты через верхнюю часть номерного знака и держателя в крепежные отверстия номерного знака на автомобиле.



- 5 Полностью затяните винты номерного знака.
- 6 Установите винты через нижние отверстия в номерном знаке и затяните (необязательно).

Данная опция доступна не для всех транспортных средств и не для всех положений монтажного кронштейна.

Установка камеры в нижней части номерного знака

Для правильной регулировки ракурса камеры при установке держателя на транспортное средство логотип Garmin® на фиксаторе камеры не должен находиться в перевернутом положении. Сразу после распаковки держатель камеры готов для установки камеры в верхней части номерного знака. При установке камеры в нижней части номерного знака необходимо снять, повернуть и снова прикрепить зажим камеры. Это позволяет правильно отрегулировать ракурс камеры.

- 1 С помощью крестообразной отвертки полностью ослабьте два зажимных винта камеры ① и снимите зажим камеры ② с металлического кронштейна.

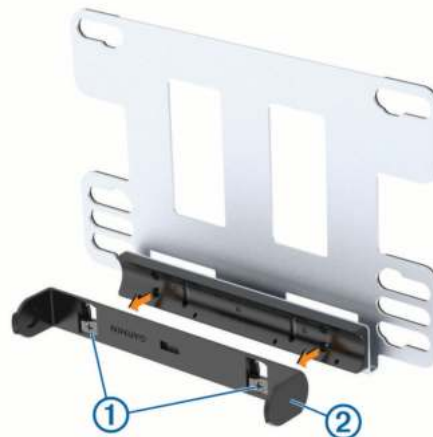

- 2 Поверните зажим камеры на 180 градусов таким образом, чтобы логотип Garmin находился в правильном, а не перевернутом положении.
- 3 Вставьте два винта-фиксатора камеры в отверстия, обозначенные **BOTTOM OF PLATE** ③.



4 Затяните оба винта.

5 Нанесите один или два слоя клейкой ленты, входящей в комплект, на заднюю часть плоского монтажного кронштейна, рядом с нижней частью (необязательно).

Двухсторонняя монтажная лента закрепит заднюю часть монтажного кронштейна на транспортном средстве. Это поможет снизить вибрацию камеры, особенно если в нижней части номерного знака транспортного средства отсутствуют монтажные отверстия. Если один слой монтажной ленты недостаточно плотный, чтобы приклеить кронштейн к транспортному средству, можно наложить два слоя.

ПРИМЕЧАНИЕ. монтажная лента не заменяет винты номерного знака. Необходимо закрепить держатель и номерной знак на транспортном средстве с помощью как минимум двух винтов для номерных знаков, независимо от того, используете ли вы крепежную ленту.

Установка автомобильного держателя в Европе

Установка держателя на транспортное средство

1 Снимите задний номерной знак и держатель номерного знака с транспортного средства и сохраните винты номерного знака для установки держателя камеры.

2 Установите держатель камеры на транспортное средство и совместите отверстия в держателе с отверстиями для крепления номерного знака на транспортном средстве.

Держатель камеры имеет множество отверстий и слотов, поэтому он совместим с любым автомобилем.

ПРИМЕЧАНИЕ. держатель можно установить в любом положении. Если вы устанавливаете держатель с камерой в верхней части номерного знака, необходимо снять, повернуть и снова прикрепить зажим камеры (*Установка камеры в верхней части номерного знака*, стр. 2).

3 Вставьте винты номерного знака через держатель в монтажные отверстия на транспортном средстве.



4 Полностью затяните винты.

Установка камеры в верхней части номерного знака

При установке держателя на автомобиль логотип Garmin на фиксаторе камеры не должен находиться в перевернутом положении. Сразу после распаковки держатель готов для установки камеры в нижней части номерного знака. При установке камеры в верхней части номерного знака необходимо снять, повернуть и снова прикрепить зажим камеры. Это позволяет правильно отрегулировать ракурсы камеры.

1 Если крепежные элементы номерного знака уже установлены, снимите их, подняв за наружные концы каждого зажима ① и сдвинув их наружу.



2 С помощью крестообразной отвертки полностью ослабьте два зажимных винта камеры ②.

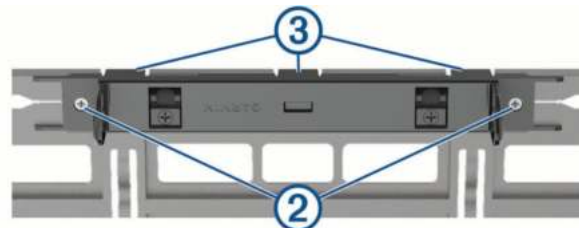

3 Аккуратно отогните язычки ③ вдоль внешнего края зажима камеры и снимите зажим с держателя.

4 Поверните зажим камеры на 180 градусов таким образом, чтобы логотип Garmin находился в правильном, а не перевернутом положении.

5 Установите зажим камеры обратно в держатель и затяните оба винта.



Крепление номерного знака

Крепежная конструкция камеры поставляется с двумя комплектами фиксаторов. Следует использовать один комплект фиксаторов, соответствующий размеру вашего номерного знака. Размер номерного знака указан на каждом комплекте фиксаторов.

1 Вставьте край номерного знака в пазы, расположенные вдоль длинного края держателя, затем вставьте нижний край знака так, чтобы он попал в держатель.



2 Вставьте два фиксатора номерного знака в пазы держателя и сдвиньте их к центру.



3 Нажмите на концы фиксаторов до щелчка.



Установка элементов питания типа AA

Устройство работает от двух элементов питания AA 1,5 В (не входят в комплект). Для достижения наилучших результатов следует использовать литиевые батареи, обеспечивающие длительное время автономной работы и более высокую производительность при низких температурах.

УВЕДОМЛЕНИЕ

Не используйте элементы питания AA с напряжением выше 1,5 В. Высокое напряжение приведет к необратимому повреждению камеры. Не используйте литий-ионные аккумуляторы типа AA. В литий-ионных аккумуляторах используется другая технология, которая может привести к необратимому повреждению камеры.

1 Поверните обе крышки отсеков для элементов питания ① по направлению к передней части камеры и снимите их.



2 Вставьте элементы питания AA с обеих сторон камеры положительным полюсом наружу.



3 Убедитесь, что на каждой крышке отсека для элементов питания уплотнитель ② чистый и полностью находится внутри углубления.



4 Установите обе крышки отсеков для элементов питания в камеру, плотно вставьте их и поверните по направлению к задней части камеры, чтобы зафиксировать на месте.

ПРИМЕЧАНИЕ. хотя крышки отсеков для элементов питания взаимозаменяемы, рекомендуется устанавливать их, как показано на рисунках.

УВЕДОМЛЕНИЕ

Камера не является водонепроницаемой, если уплотнители не очищены и не установлены должным образом, а крышки не зафиксированы.

5 Убедитесь, что обе крышки полностью герметичны, и что ни один из уплотнителей не выступает между крышкой и камерой.



Установка камеры в держатель

1 Поместите одну сторону камеры в держатель таким образом, чтобы объектив был направлен наружу.



2 Надавите на другую сторону до щелчка для установки в держатель.

3 Аккуратно потяните камеру, чтобы убедиться, что обе стороны зафиксированы в держателе.

Рекомендации по установке держателя на автоприцеп

УВЕДОМЛЕНИЕ

Garmin настоятельно рекомендует при установке устройства воспользоваться услугами опытного специалиста по установке оборудования на автоприцепы и осуществлению гидроизоляции установленного держателя. Неправильная установка держателя может привести к повреждению транспортного средства или камеры.

Несоблюдение рекомендаций по установке может привести к повреждению камеры или транспортного средства. Garmin не несет ответственности за какие-либо повреждения камеры или транспортного средства, вызванные установкой камеры, а также в результате отсоединения держателя камеры от транспортного средства.

Для установки камеры не на номерной знак автоприцепа можно использовать дополнительный аксессуар держателя для автоприцепа.

При выборе места для монтажа и установке держателя для автоприцепа соблюдайте следующие правила.

- Необходимо определить подходящее место для установки камеры, прежде чем сверлить отверстия в кузове транспортного средства. Необходимо убедиться, что место установки камеры обеспечивает необходимый уровень обзора. Также необходимо убедиться, что монтажная поверхность позволяет надежно закрепить держатель, а крепежные винты не будут мешать внутренней проводке или элементам автоприцепа.
- Необходимо использовать крепежные винты, подходящие для внешней монтажной поверхности

транспортного средства. Входящие в комплект крепежные винты предназначены для установки только на автоприцепы с кузовом из стеклопластика, и их не следует использовать для автоприцепов с кузовом из алюминия или других материалов. Перед установкой винтов убедитесь, что они имеют правильную длину и не повредят внутренние компоненты.

- Необходимо обеспечить полную гидроизоляцию винтов, отверстий и в процессе установки использовать герметик для наружных поверхностей, чтобы предотвратить попадание воды в транспортное средство или внутрь кузова транспортного средства.

Установка держателя для автоприцепа на транспортное средство

УВЕДОМЛЕНИЕ

Garmin настоятельно рекомендует при установке устройства воспользоваться услугами опытного специалиста по установке оборудования на автоприцепы и осуществлению гидроизоляции установленного держателя. Неправильная установка держателя может привести к повреждению транспортного средства или камеры.

Несоблюдение рекомендаций по установке может привести к повреждению камеры или транспортного средства. Garmin не несет ответственности за какие-либо повреждения камеры или транспортного средства, вызванные установкой камеры, а также в результате отсоединения держателя камеры от транспортного средства.

Для установки держателя необходима дрель со сверлом диаметром 3,2 мм (1/8"), карандаш, крестообразная отвертка, герметик для наружных поверхностей и два винта M4 (входят в комплект поставки некоторых транспортных средств).

- 1 Установите основание держателя на монтажную поверхность в месте, где вы хотите установить камеру, и отметьте положение двух монтажных отверстий ① с помощью карандаша или другой пишущей принадлежности.

Убедитесь, что держатель расположен ровно и правильно.

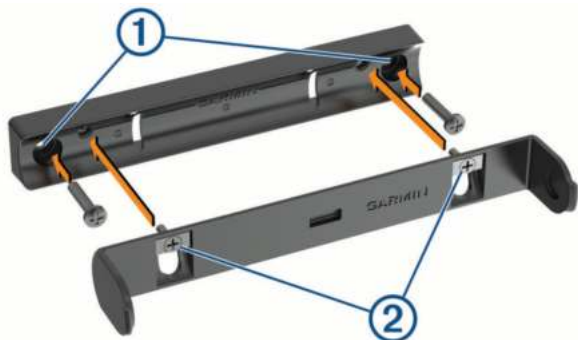

- 2 Снимите основание держателя с монтажной поверхности и с помощью сверла диаметром 3,2 мм (1/8") просверлите установочные отверстия в двух отмеченных местах.

УВЕДОМЛЕНИЕ

Если поверхность из стеклопластика, возможно, вам понадобится специальное сверло или нужно будет сверлить против часовой стрелки, чтобы не повредить стеклопластик. Для получения дополнительной информации обратитесь к производителю транспортного средства или к специалисту по установке.

- 3 Нанесите герметик вокруг просверленных установочных отверстий и по всему периметру задней поверхности

основания держателя, где он будет касаться кузова транспортного средства.

Необходимо использовать герметик для наружных поверхностей, который приклеится к наружной части кузова транспортного средства, не повреждая его. Для получения дополнительной информации обратитесь к производителю транспортного средства или к специалисту по установке.

- 4 Установите основание держателя на поверхность, совместив монтажные отверстия в основании с просверленными установочными отверстиями.
- 5 Закрепите основание держателя на транспортном средстве с помощью двух винтов M4.

ПРИМЕЧАНИЕ. входящие в комплект винты предназначены для установки на автоприцепе с кузовом из стеклопластика. Необходимо убедиться, что винты имеют правильную длину и подходят для наружного монтажа на кузове транспортного средства. Для получения дополнительной информации обратитесь к производителю транспортного средства или к специалисту по установке.

- 6 Прикрепите зажим камеры к основанию держателя с помощью двух предварительно установленных винтов ②.

Установка трубчатого крепления

Вы можете использовать дополнительное трубчатое крепление для установки камеры на трубчатый каркас или части рамы транспортного средства.

- 1 С помощью входящих в комплект стяжек закрепите крепление на трубчатом каркасе с помощью любого из пазов ① на креплении.

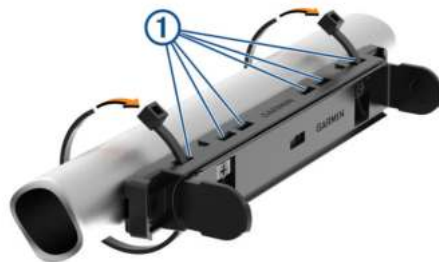

- 2 Затяните стяжки, чтобы зафиксировать крепление.

Рекомендации по монтажу на поверхности

УВЕДОМЛЕНИЕ

Garmin настоятельно рекомендует при установке устройства воспользоваться услугами опытного специалиста по установке оборудования и осуществлению гидроизоляции установленного держателя. Неправильная установка держателя может привести к повреждению транспортного средства или камеры.

Несоблюдение рекомендаций по установке может привести к повреждению камеры или транспортного средства. Garmin не несет ответственности за какие-либо повреждения камеры или транспортного средства, вызванные установкой камеры, а также в результате отсоединения держателя камеры от транспортного средства.

Вы можете использовать винты для крепления камеры на транспортном средстве не только на трубчатом каркасе.

При выборе места для монтажа и установке держателя на винты соблюдайте следующие правила.

- Необходимо определить подходящее место для установки камеры, прежде чем сверлить отверстия в кузове транспортного средства. Необходимо убедиться, что место установки камеры обеспечивает необходимый уровень обзора. Также необходимо убедиться, что

монтажная поверхность позволяет надежно закрепить держатель, а крепежные винты не будут мешать внутренней проводке или элементам транспортного средства.

- Необходимо использовать крепежные винты, подходящие для внешней монтажной поверхности транспортного средства. Входящие в комплект крепежные винты предназначены для установки только на транспортные средства с кузовом из стеклопластика или пластмассы, и их не следует использовать для транспортных средств с кузовом из алюминия или других материалов. Перед установкой винтов убедитесь, что они имеют правильную длину и не повредят внутренние компоненты.
- Для некоторых транспортных средств необходимо обеспечить полную гидроизоляцию винтов, отверстий и в процессе установки использовать герметик для наружных поверхностей, чтобы предотвратить попадание воды в транспортное средство или внутрь кузова транспортного средства.

Крепление держателя винтами

УВЕДОМЛЕНИЕ

Garmin настоятельно рекомендует при установке устройства воспользоваться услугами опытного специалиста по установке оборудования и осуществлению гидроизоляции установленного держателя. Неправильная установка держателя может привести к повреждению транспортного средства или камеры.

Несоблюдение рекомендаций по установке может привести к повреждению камеры или транспортного средства. Garmin не несет ответственности за какие-либо повреждения камеры или транспортного средства, вызванные установкой камеры, а также в результате отсоединения держателя камеры от транспортного средства.

Для установки держателя необходима дрель со сверлом диаметром 3,2 мм (1/8"), карандаш, крестообразная отвертка, герметик для наружных поверхностей и два винта М4 (входят в комплект поставки некоторых транспортных средств).

- 1 Установите основание держателя на монтажную поверхность в месте, где вы хотите установить камеру, и отметьте положение двух монтажных отверстий ① с помощью карандаша или другой пишущей принадлежности.
Убедитесь, что держатель расположен ровно и правильно.



- 2 Снимите держатель с монтажной поверхности и с помощью сверла диаметром 3,2 мм (1/8") просверлите установочные отверстия в двух отмеченных местах.

УВЕДОМЛЕНИЕ

Если поверхность из стеклопластика, возможно, вам понадобится специальное сверло или нужно будет сверлить против часовой стрелки, чтобы не повредить стеклопластик. Для получения дополнительной информации обратитесь к производителю транспортного средства или к специалисту по установке.

- 3 При необходимости нанесите герметик вокруг просверленных направляющих отверстий.

Необходимо использовать герметик для наружных поверхностей, который приклеится к наружной части кузова транспортного средства, не повреждая его. Для получения дополнительной информации обратитесь к производителю транспортного средства или к специалисту по установке.

- 4 Установите основание держателя на поверхность, совместив монтажные отверстия в основании с просверленными установочными отверстиями.

- 5 Закрепите основание держателя на транспортном средстве с помощью двух винтов М4.

ПРИМЕЧАНИЕ. входящие в комплект винты предназначены для установки на транспортном средстве с кузовом из стеклопластика или пластмассы. Необходимо убедиться, что винты имеют правильную длину и подходят для наружного монтажа на кузове транспортного средства. Для получения дополнительной информации обратитесь к производителю транспортного средства или к специалисту по установке.

Сопряжение камеры с навигатором Garmin

Можно выполнить сопряжение камеры с совместимым навигатором Garmin. Для получения дополнительной информации о совместимых устройствах Garmin перейдите на страницу используемого устройства на веб-сайте garmin.com/bc40.

- 1 Обновите навигатор до последней версии программного обеспечения.

Ваше устройство может не поддерживать камеру BC 40, если не установлена последняя версия программного обеспечения. Для получения дополнительной информации об обновлении программного обеспечения см. руководство пользователя навигатора.

- 2 Установите элементы питания в камеру.

Камера автоматически перейдет в режим сопряжения, и светодиодный индикатор начнет мигать синим светом. Камера остается в режиме сопряжения в течение двух минут. По истечении срока действия режима сопряжения можно извлечь и заново установить элементы питания.

- 3 Поместите совместимый навигатор Garmin снаружи транспортного средства на расстоянии не более 1,5 м (5 футов) от камеры и включите его.

Устройство автоматически распознает вашу камеру и предложит выполнить сопряжение с ней.

- 4 Выберите пункт **Да**.

СОВЕТ. если навигатор не обнаруживает камеру автоматически, можно выбрать **⚙ > Беспроводная камера > Добавить новую камеру**, чтобы выполнить сопряжение вручную. Расположение меню сопряжения может отличаться в зависимости от модели устройства. Дополнительные инструкции о сопряжении см. в руководстве пользователя навигатора.

Выполняется сопряжение устройства с камерой.

- 5 Введите название камеры (необязательно).

Необходимо использовать описательное имя, которое четко обозначает расположение камеры.

- 6 Выберите пункт **Готово**.

Сопряжение дополнительных камер с навигатором Garmin

Можно выполнить сопряжение до 4 беспроводных камер заднего вида BC 40 с совместимым навигатором Garmin.

- 1 Установите элементы питания в камеру.

Камера автоматически перейдет в режим сопряжения, и светодиодный индикатор начнет мигать синим светом. Камера остается в режиме сопряжения в течение пяти минут. По истечении срока действия режима сопряжения можно извлечь и заново установить элементы питания.

- Поместите совместимый навигатор Garmin снаружи транспортного средства на расстоянии не более 1,5 м (5 футов) от камеры и включите его.
- На навигаторе Garmin выберите **⚙ > Беспроводная камера > Добавить новую камеру**.
Устройство будет сопряжено с камерой, и появится экран настройки направляющих линий.
- С помощью стрелок на экране расположите направляющие линии и выберите **↔ (Выравнивание направляющих линий, стр. 7)**.
Если расположение камеры или транспортного средства не подходит для выравнивания направляющих линий, вы можете завершить выравнивание позднее в настройках камеры.
- Введите название камеры (необязательно).
Необходимо использовать описательное имя, которое четко обозначает расположение камеры.
- Выберите пункт **Готово**.

После сопряжения нескольких камер можно переключаться между ними в режиме изображения с камеры (**Переключение между камерами, стр. 6**) и устанавливать порядок их отображения (**Изменение порядка отображения камер, стр. 7**).

Просмотр изображения с камеры заднего вида

⚠ ОСТОРОЖНО

При правильном использовании данное устройство помогает повысить контроль за окружающей обстановкой. При неправильном использовании вы можете отвлекаться на экран, что может привести к дорожно-транспортному происшествию и получению серьезной травмы или летальному исходу. Беглого взгляда на экран устройства должно быть достаточно для получения информации. Необходимо постоянно следить за окружающей обстановкой. Не следует продолжительно смотреть на экран и отвлекаться на него. Сосредоточив внимание на экране, вы можете не заметить препятствия или опасные ситуации.

После сопряжения камеры с совместимым навигатором Garmin при включении этого навигатора автоматически появляется изображение с камеры, при этом вы в любое время можете включить его вручную.

- Если навигатор подключен к источнику питания, соединенному с гнездом зажигания (рекомендуется), запустите двигатель транспортного средства.
- Если навигатор подключен к постоянно включенному источнику питания, включите навигатор.
- Для отображения камеры вручную выберите **📷 / 📺**.
- Чтобы показать или скрыть камеру с помощью голосовых команд, произнесите **Показать видео** или **Скрыть видео**.

ПРИМЕЧАНИЕ. Голосовые команды доступны не на всех навигаторах. Голосовые команды могут различаться в зависимости от модели навигатора. Эта функция доступна не на всех языках. Для некоторых языков может потребоваться дополнительная настройка навигатора. Для получения дополнительной информации см. приложение Голосовое управление, приложение

Голосовые команды на навигаторе или руководство пользователя навигатора.

Отобразится изображение с камеры. Когда камера определяет, что транспортное средство движется вперед, она автоматически прекращает передачу видео, и навигатор возвращается в обычный режим работы. Видео с камеры автоматически пропадает через 2 минуты 30 секунд, независимо от того, двигалось ли транспортное средство вперед.

Переключение между камерами

Можно переключаться на изображение каждой из сопряженных камер.

В режиме изображения с камеры выберите **📷**.

Появится изображение со следующей камеры, и имя этой камеры будет отображено в верхней части экрана.

Регулировка ракурса камеры

Вы можете отрегулировать угол наклона камеры вверх и вниз, чтобы обеспечить наилучший обзор для вашего транспортного средства.

- Поставьте транспортное средство на ровную поверхность так, чтобы сзади был хороший обзор.
- Снимите камеру с держателя (**Снятие камеры с держателя, стр. 7**).
- С помощью крестообразной отвертки ослабьте два регулировочных винта **①**.



- Наклоните держатель вверх или вниз.
На большинстве транспортных средств камера должна быть направлена прямо или немного вниз.
- Затяните регулировочные винты, чтобы зафиксировать держатель в новом положении.
- Установите камеру в держатель.
- Просмотрите изображение с камеры с помощью навигатора Garmin (**Просмотр изображения с камеры заднего вида, стр. 6**) и проверьте ракурс камеры.
При правильном наклоне камеры нижний край кадра должен находиться на уровне бампера или сцепного устройства прицепа. Объекты над горизонтом должны отображаться в верхней части и занимать от одной четверти до одной трети кадра.
- При необходимости повторяйте эту процедуру до тех пор, пока угол наклона камеры не будет правильным.

⚠ ОСТОРОЖНО

После регулировки ракурса необходимо выровнять направляющие линии (**Выравнивание направляющих линий, стр. 7**). Если ранее направляющие линии были уже настроены, после изменения ракурса камеры они будут неточными. Неправильное выравнивание направляющих линий может привести к несчастному случаю или столкновению и, как следствие, к получению серьезных травм, летальному исходу или повреждению имущества.

Снятие камеры с держателя

Аккуратно нажмите на выступ ① с одной стороны держателя и извлеките камеру.



Настройки камеры заднего вида

Выберите **⚙ > Беспроводная камера**, затем выберите имя камеры заднего вида.

Повернуть видео: поворот или зеркальное отражение видео.

Направляющие линии: настройка параметров направляющих линий, отображаемых на видеоизображении с камеры.

Переименовать: изменение имени сопряженной камеры.

Устан. камеру по умолч.: настройка порядка отображения камер в списке. Камера в верхней части списка задана по умолчанию и отображается первой при каждом просмотре изображения с камеры.

Разъединить: удаление сопряженной камеры.

Автомат. включение: позволяет навигатору Garmin автоматически отображать изображение с камеры, заданной по умолчанию, при каждом включении питания. Если навигатор подключен к источнику питания, соединенному с гнездом зажигания, эта функция позволяет автоматически просматривать изображение с камеры заднего вида при запуске двигателя автомобиля.

Разрешение видео: позволяет настраивать качество видео с камеры. Более высокое разрешение обеспечивает более детальное изображение, но при этом расходует больше энергии батареи.

ПРИМЕЧАНИЕ. эта настройка доступна не на всех моделях навигаторов.

Отображение или отключение направляющих линий

Если вы используете устройство в качестве камеры заднего вида, вы можете включить направляющие линии.

ПРИМЕЧАНИЕ. на некоторых навигаторах направляющие линии включены по умолчанию.

- 1 Выберите **⚙ > Беспроводная камера**.
- 2 Выберите название сопряженной камеры и **Направляющие линии > Показать направляющие линии**.

Выравнивание направляющих линий

Для получения максимально эффективной помощи от направляющих линий их необходимо выровнять, чтобы они соответствовали внешним краям транспортного средства. Выравнивание направляющих линий необходимо выполнить для каждой камеры заднего вида. При изменении ракурса камеры необходимо сразу выровнять направляющие линии еще раз.

- 1 Расположите транспортное средство стороной водителя вдоль бордюра, въезда или линий разметки на парковочном месте.

СОВЕТ. может быть полезно поставить транспортное средство в центре парковочного места, а затем проехать вперед на другое парковочное место. Это позволит вам

использовать линии разметки парковочных мест сзади от транспортного средства в качестве ориентиров для выравнивания.

- 2 На сопряженном навигаторе Garmin выберите **⚙ > Беспроводная камера**.
- 3 Выберите название сопряженной камеры и **Направляющие линии > Регулировка напр. линий**.
- 4 С помощью стрелок в углах экрана переместите концы белой направляющей линии, расположенной со стороны водителя.

Направляющая линия должна располагаться в верхней части бордюра, въезда или линии разметки парковочного места.

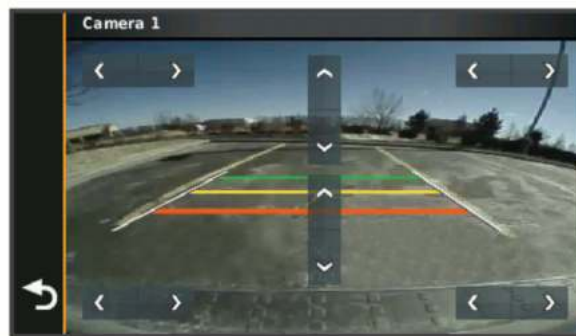

- 5 Используйте стрелки в центре экрана для перемещения цветных направляющих линий расстояния вверх или вниз. Красная направляющая линия должна быть выровнена с задней частью транспортного средства. Ориентиром может быть задний бампер, сцепное устройство прицепа или другой выступающий предмет в задней части транспортного средства.
- 6 Расположите транспортное средство таким образом, чтобы сторона пассажира была строго выровнена относительно бордюра, въезда или линии разметки парковочного места, и с помощью стрелок выровняйте белую направляющую линию со стороны пассажира. Направляющие линии должны быть симметричными.

Изменение порядка отображения камер

Можно изменить порядок отображения изображения с камер.

- 1 Выберите **Настройки > Беспроводная камера**.
- 2 Выберите камеру.
- 3 Выберите **Устан. камеру по умолч.**. Появится список сопряженных камер.
- 4 Поместите каждую камеру на желаемую позицию в списке.

При переключении камер они отображаются в указанном порядке сверху вниз. Камера в верхней части списка задана по умолчанию и отображается первой при каждом просмотре изображения с камеры.

Переименование камеры

Можно изменить имя камеры, которое отображается в верхней части экрана при передаче изображения с камеры. Необходимо использовать описательное имя, которое четко обозначает расположение камеры.

- 1 Выберите **Настройки > Беспроводная камера**.
- 2 Выберите камеру.
- 3 Выберите **Переименовать**.

Удаление сопряженной камеры

Можно выполнить сопряжение до 4 беспроводных камер с совместимым навигатором Garmin. Если вы уже выполнили сопряжение с максимальным количеством камер, необходимо разорвать сопряжение одной из них, прежде чем можно будет выполнить сопряжение с еще одной камерой.

- 1 На сопряженном навигаторе Garmin выберите  > **Беспроводная камера**.
- 2 Выберите камеру.
- 3 Выберите **Разъединить**.

Информация об устройстве

Обновления программного обеспечения

Обновления программного обеспечения камеры автоматически поступают с сопряженного навигатора Garmin. Необходимо регулярно обновлять программное обеспечение навигатора Garmin, чтобы поддерживать его и камеру в актуальном состоянии. Для получения дополнительной информации об обновлении программного обеспечения см. руководство пользователя навигатора Garmin.

Обновление программного обеспечения камеры

Перед обновлением программного обеспечения камеры необходимо выполнить ее сопряжение с совместимым навигатором Garmin (*Сопряжение камеры с навигатором Garmin*, стр. 5).

На сопряженном навигаторе Garmin выберите один из вариантов:

- Подключитесь к сети Wi-Fi® и выберите  > **Обновления** > **Установить все**.
- Установите все доступные обновления с помощью приложения Garmin Express™.

Дополнительную информацию см. в руководстве пользователя навигатора Garmin.

Навигатор загружает обновления для себя и для камеры BC 40, если они доступны. При следующем подключении устройства к камере оно автоматически отправляет обновление на камеру. Во время обновления программного обеспечения камеры на экране навигатора появляется сообщение и индикатор выполнения. Установка обновления камеры занимает около одной минуты.

Проверка версии программного обеспечения камеры

Перед проверкой версии программного обеспечения камеры необходимо выполнить ее сопряжение с совместимым навигатором Garmin (*Сопряжение камеры с навигатором Garmin*, стр. 5).

- 1 На сопряженном навигаторе Garmin выберите  > **Устройство** > **Об устройстве**.

На устройстве отобразится информация о версии установленного на нем программного обеспечения.

- 2 Найдите название камеры в списке.

Номер версии программного обеспечения отображается рядом с названием камеры.

Технические характеристики

| | |
|--|---|
| Тип батареи | 2 съемных элемента питания AA 1,5 В. Рекомендуется использовать литиевые. |
| Водонепроницаемость камеры и передатчика | IEC 60529 IPX7 |

| | |
|--|-------------------------------------|
| Диапазон рабочих температур | От -20° до 70 °C (от -4° до 158 °F) |
| Частоты и протоколы беспроводного соединения | 2,4 ГГц при +13 дБм, номинальная |

Устранение неполадок

Камера не подключается, или подключение занимает много времени

Если для отображения видео на навигаторе требуется много времени, если видео часто приостанавливается или буферизируется, или камера вообще не отображает видео на навигаторе, возможно, ваша камера имеет слабое беспроводное соединение с навигатором. Помехи в соединении могут быть вызваны другими беспроводными сигналами, проводкой или элементами конструкции транспортного средства.

Чтобы повысить стабильность беспроводного соединения между камерой и навигатором, можно попробовать следующие варианты.

- Переместите навигатор в другое место на приборной панели или ветровом стекле.
- Снимите камеру с держателя, переверните ее и установите обратно в держатель.
При установке с логотипом Garmin, находящимся в перевернутом положении, камера автоматически переворачивает видео при следующем подключении к навигатору для получения правильно ориентированного изображения. Перевернув камеру, можно изменить положение беспроводной антенны и в некоторых случаях улучшить качество соединения.
- Установите камеру в другом месте номерного знака.
Например, если камера установлена в верхней части номерного знака, можно попытаться переместить ее в нижнюю часть или наоборот.
- Чтобы уменьшить источники Wi-Fi помех, попробуйте использовать один или несколько из следующих способов:
 - Настройте беспроводной маршрутизатор в доме на использование канала, отличного от канала 11.
Камера обменивается данными с навигатором с помощью сигнала Wi-Fi 2,4 ГГц на канале 11. Уменьшение количества расположенных поблизости устройств, использующих один и тот же канал, может улучшить качество беспроводного соединения.
 - Выключите радио Wi-Fi на других устройствах в автомобиле, например на смартфоне или в мобильной точке доступа Wi-Fi.

Камера не работает должным образом в холодную погоду

При возникновении проблем с беспроводным подключением камеры или стабильностью видео в холодную погоду необходимо убедиться, что в устройстве используются литиевые батареи типа AA. Щелочные и никель-металл-гидридные (NiMH) батареи быстро разряжаются при низких температурах. Даже новые щелочные или никель-металл-гидридные (NiMH) батареи могут вообще не работать в условиях экстремально низких температур. Литиевые батареи типа AA обеспечивают более длительное время автономной работы и более стабильную подачу питания, особенно в условиях низких температур.

Указатель

Б

батареи, установка **3**
беспроводная камера **6–8**. См. камеры

Д

держатель
регулировка **6**
снятие **7**

К

камера
просмотр **6**
сопряжение **5**
камера заднего вида **6–8**. См. камеры
камеры **6–8**
заднего вида **7**
направляющие линии **7**
переключение **6, 7**
сопряжение **8**
крепление устройства **4, 5**

Н

направляющие линии **7**
выравнивание **7**

О

обновление, программное обеспечение **8**

П

программное обеспечение **8**
обновление **8**

Т

технические характеристики **8**

У

установка устройства **1–4**
устранение неполадок **8**

